

Area Light | Gen 2®

Area & Roadway Series

JUNGO
LIGHTING

Luminaria LED diseñada para entornos urbanos, ajustable en campo mediante un triple switch (Potencia, CCT y Ángulo).



Multivoltaje

100 - 277V



Ajustable en campo

Switch Triple Ajustable Integrado



Smart Ready

Compatible con Jungo Connect®

Ajustable en campo

Potencia

SO

MO



60W

80W

100W

150W

200W

240W

Distribución Fotométrica



Tipo III

Tipo IV

Tipo V

CCT



4000K

5000K

5700K



Ajuste según altura

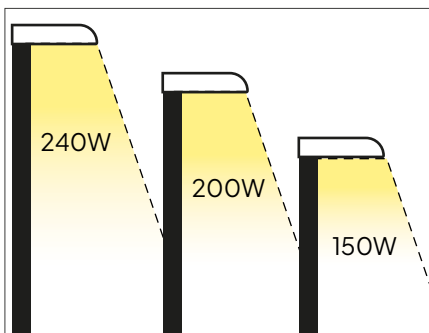

Ajusta la **potencia** para lograr iluminación uniforme en distintas alturas, sin cambiar de luminaria.

Ajuste según tarea visual

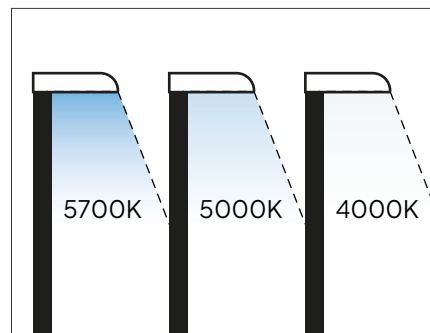

Configura **potencia y temperatura** de color según la actividad, mejorando confort y visibilidad.

Ajuste de curva fotométrica

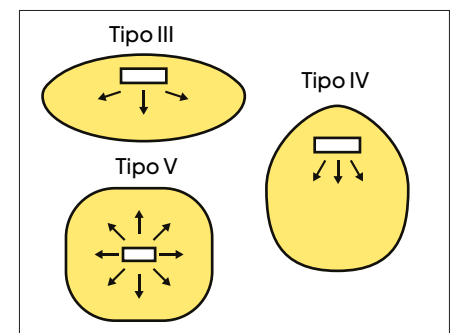

Selecciona la **distribución fotométrica** ideal para una cobertura uniforme según el espacio.

Iluminación Flexible para tu Proyecto

Variedad de Montajes



Eficiencia luminosa de 160lm/W

La Area Light Gen 2 puede alcanzar hasta los 38,400 lúmenes.

Fotometrías

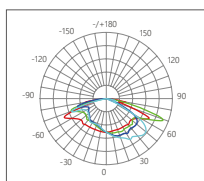

Tipo III

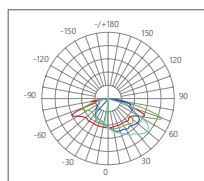

Tipo IV

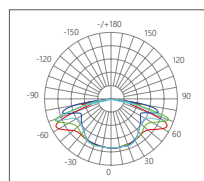

Tipo V

Aplicaciones recomendadas

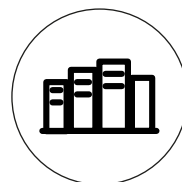

Espacios Urbanos

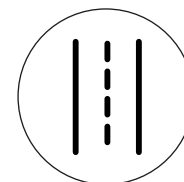

Vialidades

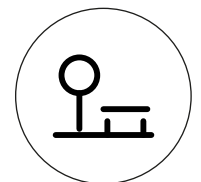

Parques

Certificaciones



Expande las Capacidades de tu Iluminación

Desbloquea el máximo potencial de tu luminaria con Jungo Connect®

Area Light Gen 2 Versión Smart con controlador Jungo Connect® 3-en-1 integrado



Sensor de movimiento

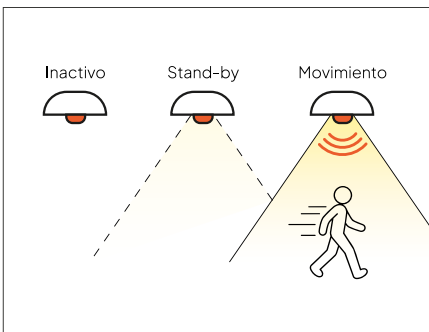

Las luminarias **se atenúan y apagan automáticamente** cuando no hay actividad en el área, evitando el desperdicio de energía.

Sensor de luz natural

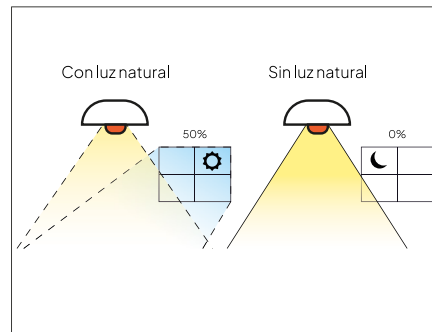

El sensor de luz natural **ajusta la intensidad** de la iluminación artificial según la cantidad de luz natural disponible.

Control y Automatización

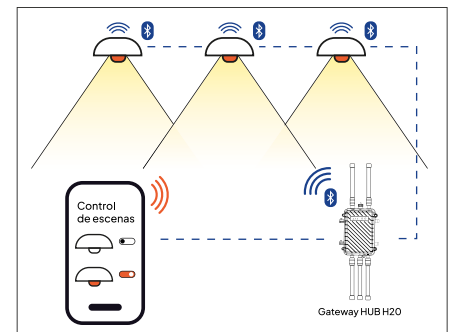

Gestiona, monitorea y crea automatizaciones para tus luminarias desde cualquier dispositivo.

Protección



Certificada
IP66 + IK09

Protección contra
impactos, agua y polvo

Accesorios Opcionales

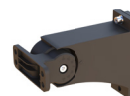

Montaje en brazo



Montaje Yoke



Montaje Universal



Montaje Trunion

Area Light | Gen 2®

Area & Roadway Series



JUNGO
LIGHTING

Especificaciones Técnicas

Modelo	Potencia Seleccionable	CCT Seleccionable	Curva Seleccionable	Voltaje	Eficiencia Luminosa
SO	60W 80W 100W	4000K 5000K 5700K	Tipo III Tipo IV Tipo V	100-277V	160lm/W
MO	150W 200W 240W	4000K 5000K 5700K	Tipo III Tipo IV Tipo V	100-277V	160lm/W

Tabla de Eficiencia

Modelo	SO			MO		
Potencia	60W	80W	100W	150W	200W	240W
Flujo Luminoso	9,600lm	12,800lm	16,000lm	24,000lm	32,000lm	38,400lm

Información General

Voltaje de entrada	100-277 V
Eficiencia Luminosa	160lm/W
Frecuencia de entrada	50 / 60 Hz
Atenuable	0-10 V
IRC	>80
Temperatura de operación	-30 to 50° C
Distorsión armónica	<20%
Factor de potencia	>0.90
Clasificación	IP66 + IK09
Mantenimiento lumínico	100,000 Horas
Cuerpo	Aleación de aluminio 6063
Óptica	Polycarbonato
Color	Bronce

Dimensiones

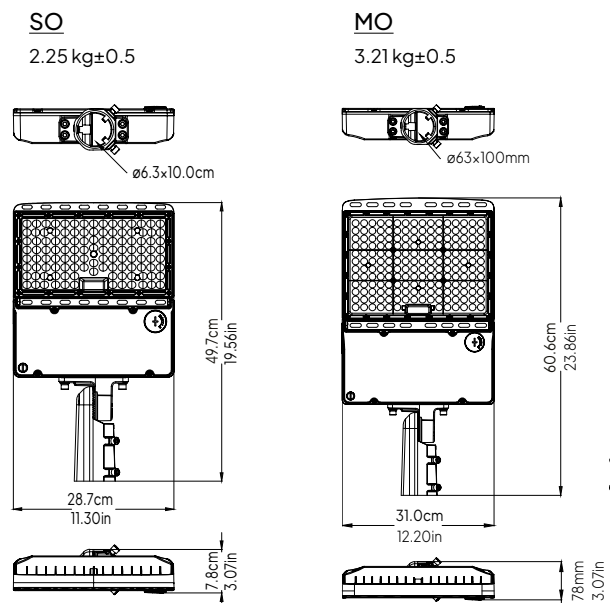

Guía para ordenar

Guía de códigos

Serie	Modelo	Montaje		Control
ALG2	SO	1 Slip-Fitter	4 Trunnion	N (Sin Sensor)
	MO	2 Universal	5 Yoke	I (Con Sensor Jungo Connect®)
		3 Brazo		

Ejemplo de código

Serie Modelo Montaje Control
ALG2-SO-2-1