

# Wall Pack | Architectural®

Complementary

**JUNGO**  
LIGHTING



Luminaria LED para montaje en pared, diseñada con una forma geométrica de semiesfera para aplicaciones arquitectónicas en exteriores.



Multivoltaje

100 - 277V 277 - 480V



Ajustable en campo

Switch 4 en 1 Ajustable Integrado



Smart Ready

Compatible con Jungo Connect®

## Ajustable en campo

Switch 4-en-1 integrado

Potencia



CCT



Dirección de la luz

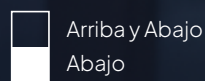

Fotocelda



### Potencia Ajustable

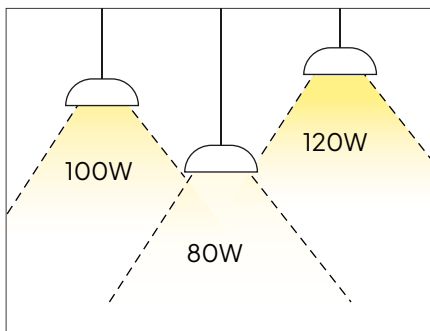

Potencia seleccionable para adaptar el nivel de iluminación sin cambiar de luminaria.

### CCT Ajustable

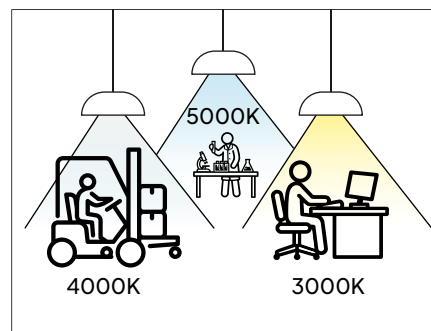

Selecciona la temperatura de color adecuada para la estética del proyecto.

### Dirección de Luz Ajustable

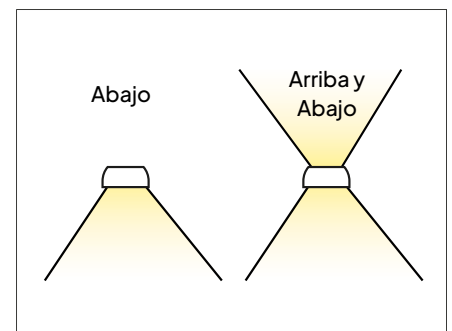

Permite ajustar la emisión de luz hacia arriba y hacia abajo para crear efectos arquitectónicos controlados.

# Iluminación Flexible para tu Proyecto

## Protección



## Montaje

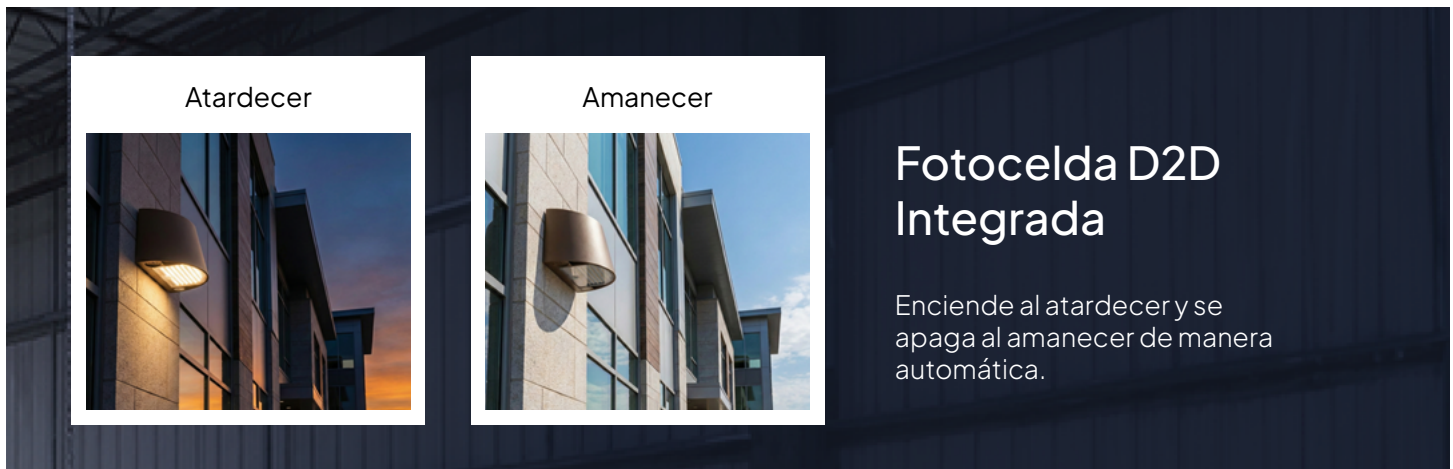

## Fotometrías

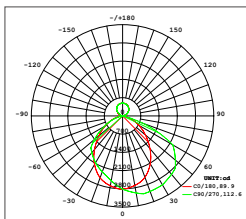

## Aplicaciones recomendadas

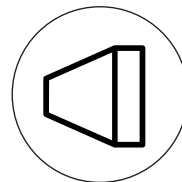

Muros



Accesos



Fachadas

## Certificaciones



## Expande las Capacidades de tu Iluminación

### Desbloquea el máximo potencial de tu luminaria con Jungo Connect®

Wall Pack Architectural Versión Smart con controlador Jungo Connect® 3-en-1 integrado



#### Sensor de movimiento

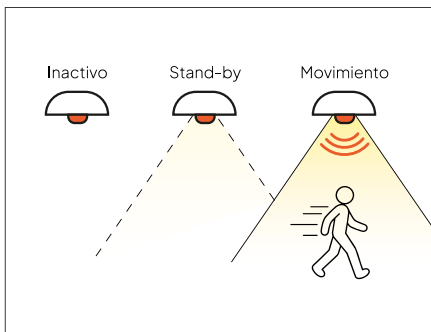

Las luminarias **se atenúan y apagan automáticamente** cuando no hay actividad en el área, evitando el desperdicio de energía.

#### Sensor de luz natural

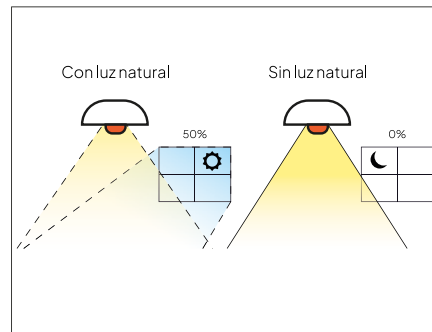

El sensor de luz natural **ajusta la intensidad** de la iluminación artificial según la cantidad de luz natural disponible.

#### Control y Automatización

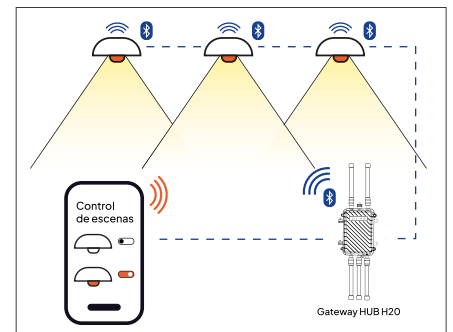

**Gestiona, monitorea y crea** automatizaciones para tus luminarias desde cualquier dispositivo.

#### Backup Lighting

### Hasta 180 Minutos de Autonomía

Espacios iluminados en todo momento con la batería de emergencia opcional.



#### Accesorios Opcionales



Batería de Emergencia  
BLD-YM08D-300A

# Wall Pack | Architectural®

Complementary



**JUNGO**  
LIGHTING

## Especificaciones Técnicas

Modelo	Potencia Seleccionable	CCT Seleccionable	Curva Fotométrica	Voltaje	Eficiencia Luminosa
SO	60W 90W 100W 120W	3000K 4000K 5000K	Tipo III	100-277V	150lm/W

## Tabla de Eficiencia

Modelo	SO			
Potencia	60W	80W	100W	120W
Flujo Luminoso	9,000lm	12,000lm	15,000lm	18,000lm

## Información General

Voltaje de entrada	100-277V
Eficiencia Luminosa	150lm/W
Frecuencia de entrada	50/60 Hz
Atenuable	0-10V
IRC	>80
Temperatura de operación	-40 a 50 °C
Distorsión armónica	<20 %
Factor de potencia	>0.90
Clasificación	IP65
Mantenimiento lumínico	100,000 Horas
Protección contra picos	10 kV
Cuerpo	Aluminio fundido a presión
Óptica	Polycarbonato
Color	Negro

## Dimensiones

SO  
2.8 kg

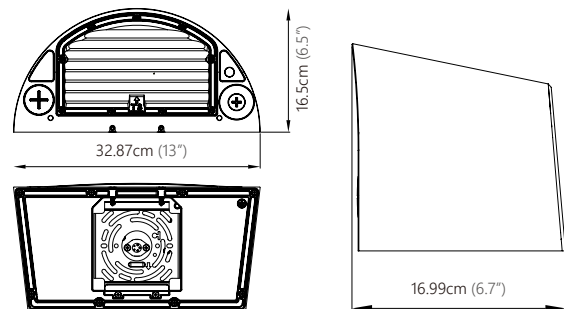

## Guía para ordenar

### Guía de códigos

Serie	Modelo	Batería de emergencia	Control
WPA	SO	1 (Ninguno) 2 (Batería de emergencia)	N (Sin Sensor) I (Con Sensor de movimiento y luminancia)

### Ejemplo de código

Serie	Modelo	Batería de emergencia	Control
WPA	SO	2	I

**WPA-SO-2-I**